MONTAGEHANDLEIDING / NOTICE DE MONTAGE



Montagehandleiding Maluwi led strip verlichting /
Manuel d'installation Bande lumineuse LED Maluwi

INHOUDSOPGAVE / TABLE DES MATIÈRES

1.	Inleiding - Introduction	3
2.	Belangrijke veiligheidsvoorschriften - Importantes précautions de sécurité	4
3.	Gereedschap – Outils	5
4.	Onderdelen – Composants	6
5.	Elektrische schema's - Schémas électriques	7
6.	Montagehandleiding - Notice de montage	8
6.1	Vorbereitung paalvoet – Préparation du pied du poteau	8
6.2	Stroomtoevoer constructie - alimentation électrique du construction	9
6.3	Bevestiging Leddriver-sturingsmodule – Installations module du transformateur - contrôle LED	13
6.4	Montage extra aftakdozen (enkel bij wildverband) – Montage de boîtes de jonction supplémentaires (uniquement avec la couverture de toit et en appareillage aléatoire).....	15
6.5	Montage kopse ledverlichting (optie) - Montage de l'éclairage LED à l'extrémité (option)	18
6.6	Montage lengterichting ledverlichting -	20

1. Inleiding - Introduction

Deze handleiding is aanvullend op de handleiding voor het aluminium onderdak.

Ces instructions sont complémentaires aux instructions relatives à la sous-structure en aluminium.

2. Belangrijke veiligheidsvoorschriften - Importantes précautions de sécurité

De stroomtoevoer naar de constructie mag niet aanliggen tenzij anders aangegeven in de handleiding.

De installatie mag enkel uitgevoerd worden door een bekwaam persoon. Deze bevoegdheid wordt bepaald door de werkgever.

Wees te allen tijde voorzichtig met de ledstrips:

- Trek niet aan de kabel.
- Plooi de ledstrips zeker niet. Alsook de connectie tussen de kabel en de ledstrip.
- Laat de ledstrips niet vallen.





L'alimentation électrique de la structure ne doit pas être connectée, sauf indication contraire dans le manuel.

L'installation ne doit être effectuée que par une personne compétente. Cette compétence est déterminée par l'employeur.



















Faites attention aux bandes LED à tout moment :

- Ne tirez pas sur le câble.
- Ne pliez pas les bandes de DEL. Egalement la connexion entre le câble et la bande LED.
- Ne faites pas tomber les bandes LED.

3. Gereedschap ^[NS1] – Outils

Boormachine / Perceuse	Boor 10mm / Foret 10mm
	
Boor 6,5mm / Foret 6,5 mm	Verzinkboor 14mm / Fraise 14 mm
	
Bit torx 15 / Bit torx 15	Ontmanteltang / Pince à démonter
	
Breekmes / Concasseur	Moersleutel ^[NS2] ^[NS3] / Clé à molette
	
Hamer / Marteau	Schroevendraaier / Tournevis
	
Trapladder / Escabeau	Stofzuiger / aspirateur
	
Kniptang / Coupeur	
	

4. Onderdelen – Composants

<p>Leddriver-sturingsmodule/ module du transformateur - contrôle LED</p>	<p>Somfy situo 1 kanaals afstandsbediening/ Télécommande Somfy Sito 1 canal</p>
	
<p>Zijprofiel-A / Profil de côté-A</p>	<p>Zijprofiel-B met ledstrip/ Profil de côté-B</p>
	
<p>Zijprofiel-C diffuser/ Profil de côté-C</p>	<p>3-polige kabel 230VAC / et le câble 3 pôles 230VAC</p>
	
<p>Kabel met kabelschoen M8 / le câble avec la cosse de câble M8</p>	<p>Aftakdoos / la boîte de jonction</p>
	
<p>Wago 2 polig / wago 2 pôles</p>	<p>Wago 3 polig / wago 3 pôles</p>
	
<p>Wago 5 polig / wago 5 pôles</p>	<p>Boxkabel / Boxcâble</p>
	
<p>Zelfboorschroef 3,9x25mm / Vis autoperceuse 3.9x25mm</p>	<p>Bout M6x16 verzonken / Vis à tête fraisée M6x16</p>
	
<p>Moer M6 / Ecrin M6</p>	<p>Nagelklem / Pince à clous</p>
	
<p>Kabelbinder / Attache de câble</p>	<p>Montageblok kabelbinder / Serre-câbles du bloc de montage</p>
	

5. Elektrische schema's - Schémas NS4 électriques

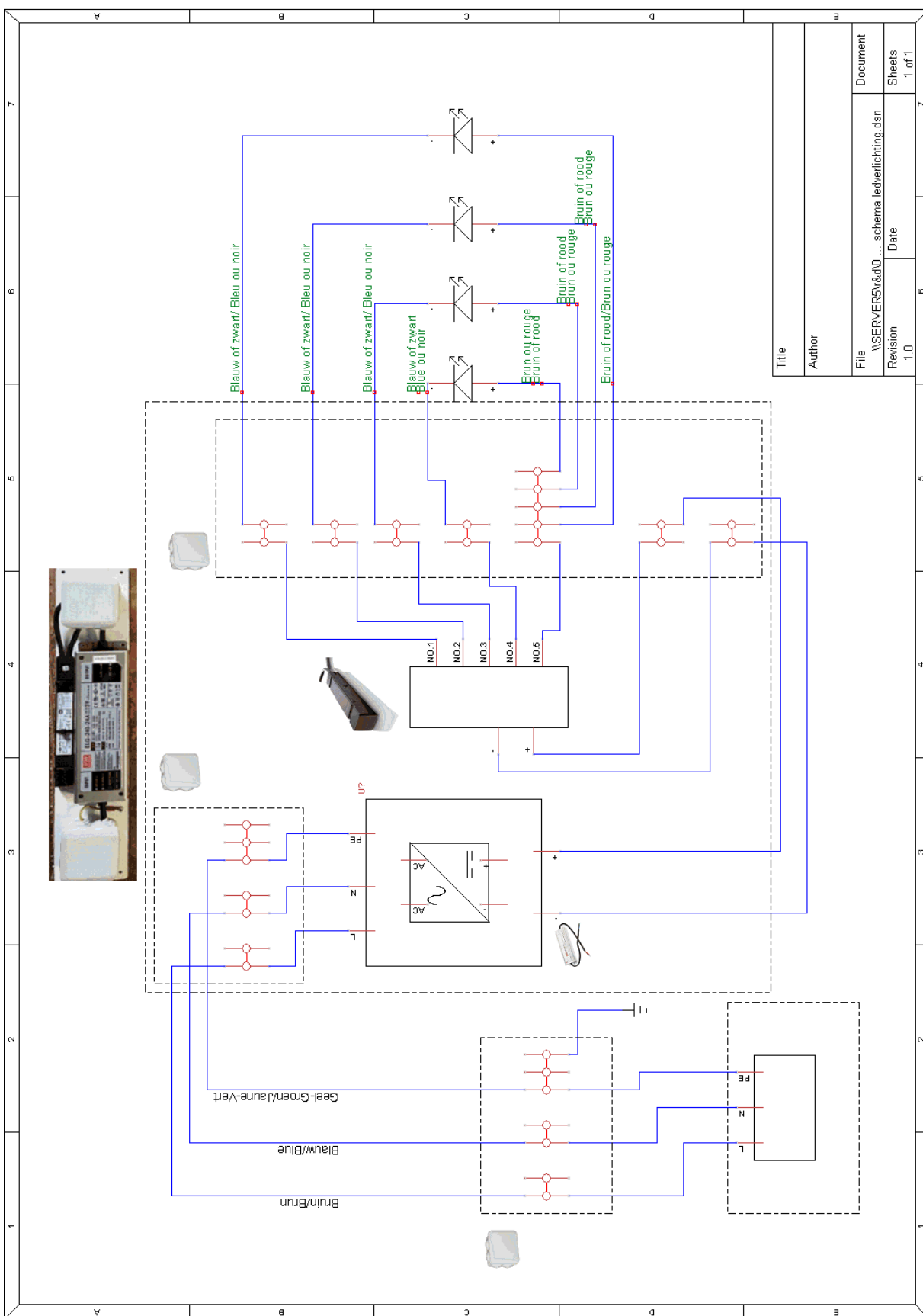

6. Montagehandleiding - Notice de montage

6.1 Voorbereiding paalvoet – Préparation du pied du poteau

- 1.** Boor 2 verzonken gaten van $\varnothing 6,5$ mm bovenaan de paalvoet voor de aftakdoos. Zodat de verzonken bouten flush zitten.

Percez 2 trous fraisés de $\varnothing 6,5$ mm en haut du pied du poteau pour la boîte de jonction. Pour que les boulons à tête fraisée affleurent.

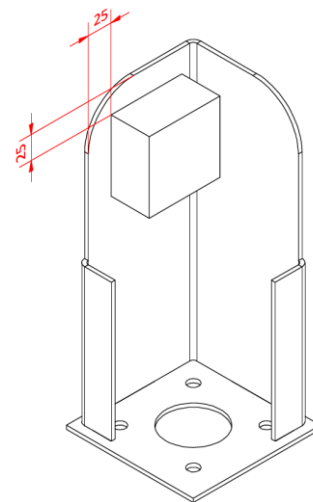

- 2.** Bout de aftakdoos op de paalvoet met 2 verzonken M6x16 bouten en 4 M6 moeren. –

Vissez la boîte de jonction au pied de poteau avec 2 boulons à tête fraisée M6x16 et 4 écrous M6.



OPGELET/ATTENTION:

Installeer de aftakdoos zoals de figuur rechts.

Installez la boîte de jonction comme illustré à droite.

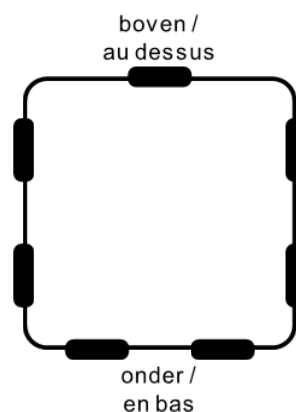

2 moeren per bout - 2 écrous par boulon

6.2 Stroomtoevoer constructie - alimentation électrique du construction

- 1.** Monteer de paalvoet zoals aangegeven in de maluwi handleiding, voer de toevoerkabel door het grote gat in de paalvoet.
Montez le pied du poteau comme indiqué dans le manuel maluwi, pour le câble d'alimentation à travers le grand trou dans la base du poteau



- 2.** Ontmantel de toevoerkabel en de 3-polige kabel 230VAC. –
Démanteler le câble d'alimentation et le câble 3 pôles 230VAC.

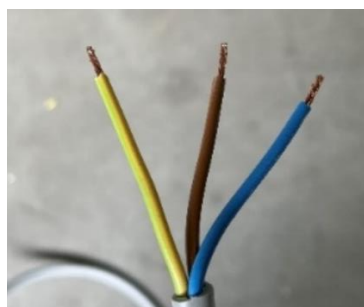
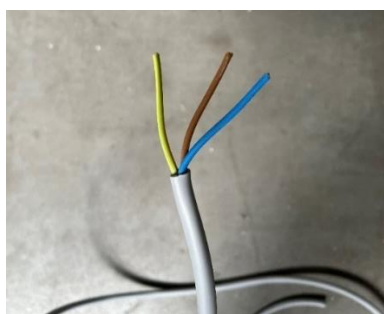

- 3.** Bevestig de kabel met kabelschoen M8 op de paalvoet om de constructie te aarden. Span de moer goed aan.
Fixez le câble avec la cosse de câble M8 sur le pied de poteau pour mettre la construction à la terre. Bien serrer l'écrou

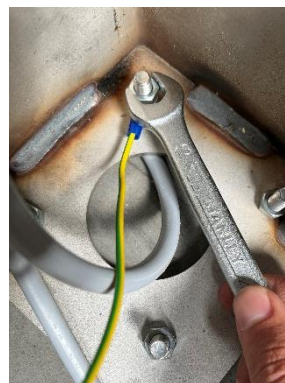

4. Voer de aardingskabel, de 3-polige kabel 230VAC en de toevoerkabel in de aftakdoos.

Faire passer le câble de mise à la terre, le câble 3 pôles 230VAC et le câble d'alimentation dans la boîte de jonction

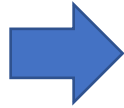

5. De kabel met kabelschoen M8 wordt te lang meegeleverd. Kort deze af zodat hij nog +/- 15cm in de aftakdoos over heeft. Kort de andere kabels ook af voor een prope afwerking. Let op dat de kabels niet op trek belast worden.

Le câble avec cosse de câble M8 est fourni trop long. Raccourcissez-le pour qu'il reste +/- 15 cm dans la boîte de jonction. Raccourcissez également les autres câbles pour une finition propre. Assurez-vous que les câbles ne sont pas soumis à des tensions.

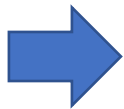

6^[NS5].

Verbind de meegeleverde 3-polige kabel 230VAC en de kabel met kabelschoen M8 met de toevoerkabel in de aftakdoos met wago klemmen^[NS6].

Connectez le câble tripolaire 230VAC fourni et le câble avec cosse M8 au câble d'alimentation dans la boîte de jonction avec les bornes wago.

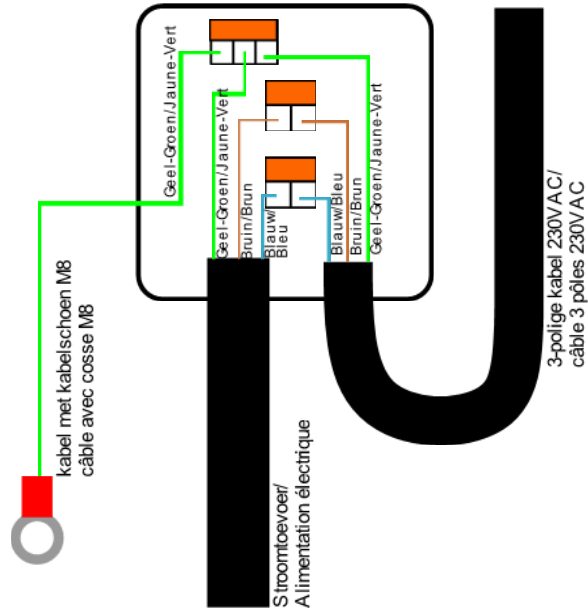

7. Steek de kabel in de paal onderaan en voer die door het afvoergat bovenaan.

Insérez le câble dans le poteau en bas et faites-le passer par le trou de drainage en haut.



OPGELET/ATTENTION:

Steek de stalen hoekversteving om de ligger aan de palen te bevestigen reeds in de paal voor u de kabel door het afvoergat voert.

Insérez le renfort d'angle en acier pour fixer la poutre aux poteaux dans le poteau avant de faire passer le câble à travers le trou de drainage.

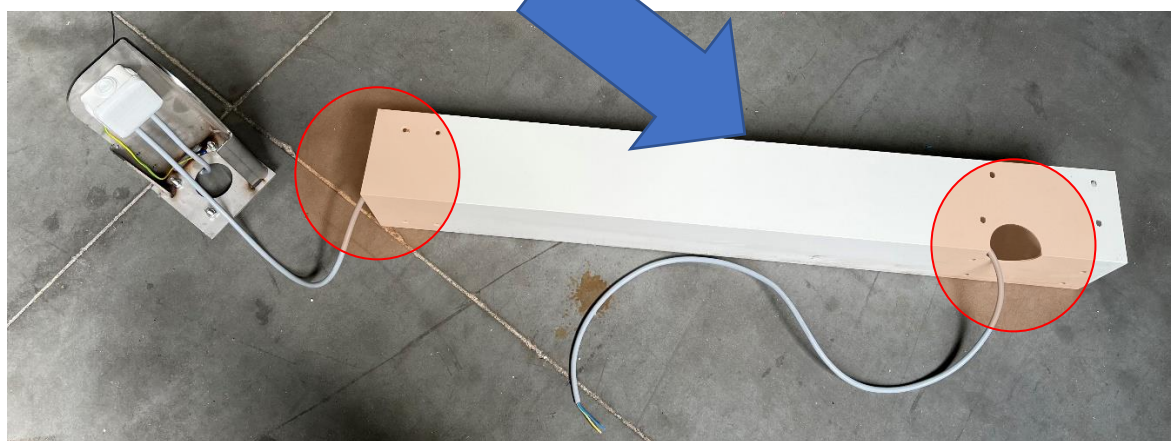

8. Voor u de constructie verder afwerkt controleer of u stroom krijgt bovenaan de paal. Werk de constructie verder af volgens de handleiding van de maluwi tot u de kepers geïnstalleerd heeft.

6.3 Bevestiging Leddriver-sturingsmodule – Installations module du transformateur - contrôle LED

1. Installeer de leddriver-sturingsmodule op minimaal 0,5cm; bij voor voorkeur 1 cm, van de onderkant van de keper.
Installez module du transformateur - contrôle LED à au moins 0,5 cm du bas du chevron, de préférence 1 cm.

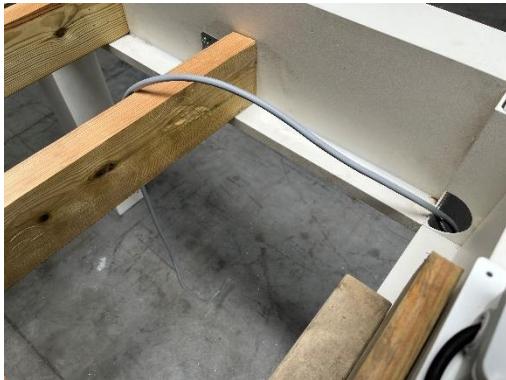

2. Verbind de 3-polige kabel 230VAC kabel die door de afvoer kwam met de Leddriver-sturingsmodule.
Connectez le câble tripolaire 230VAC qui est passé par le drain au module du transformateur - contrôle LED.

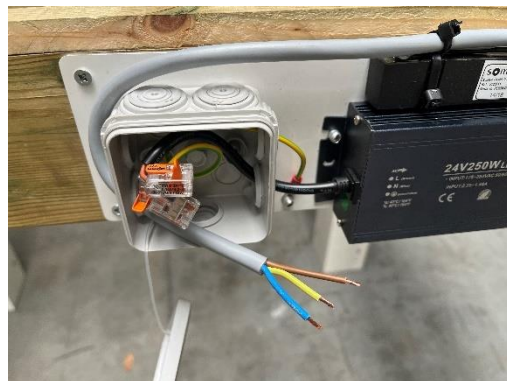

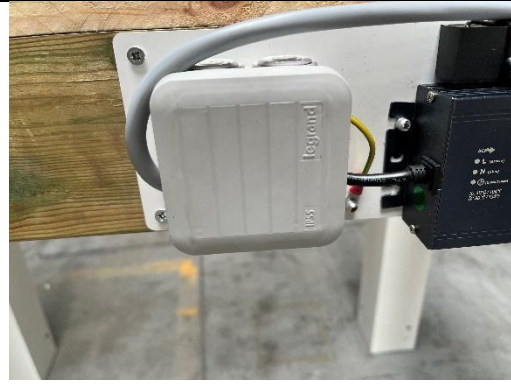
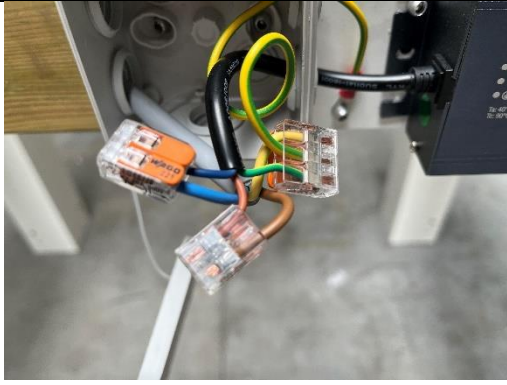

3. Installeer kabelsokkels om te vermijden dat scherpe randen in de kabels snijden. Schroef de kabelsokkels vast.

Installez des supports de câbles pour éviter que les bords tranchants ne coupent les câbles. Vissez les supports de câbles.

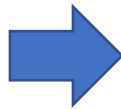

6.4 Montage extra aftakdozen (enkel bij wildverband) – Montage de boîtes de jonction supplémentaires (uniquement avec la couverture de toit et en appareillage aléatoire)

1^[NS7].

Bij wildverband bestaan de ledstrips in de lengterichting uit 2 stuks. Monteer de aftakdozen volgens de principe figuur.

Si la couverture de toit et en appareillage aléatoire, les bandes de LED sont constituées de 2 pièces dans le sens longitudinal. Installez les boîtes de jonction conformément à la figure de principe.

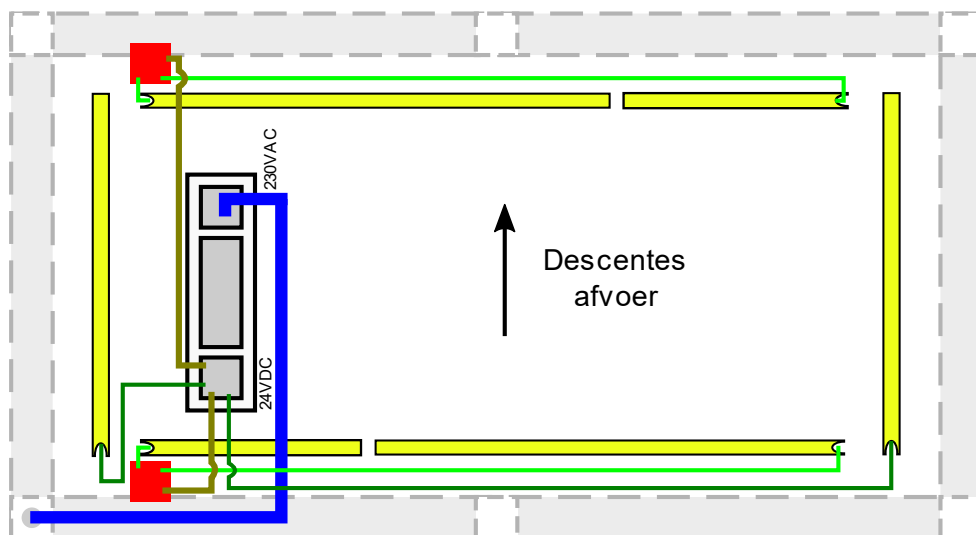

- 3-polige kabel 230VAC
- Box kabel 24VDC - câble de la boîte fourni
- Kabel ledstrips kopse kant - câble de led
- Kabel ledstrips lengte kant - câble de led
- Aftakdoos
- Boîte de jonction
- LED-bar

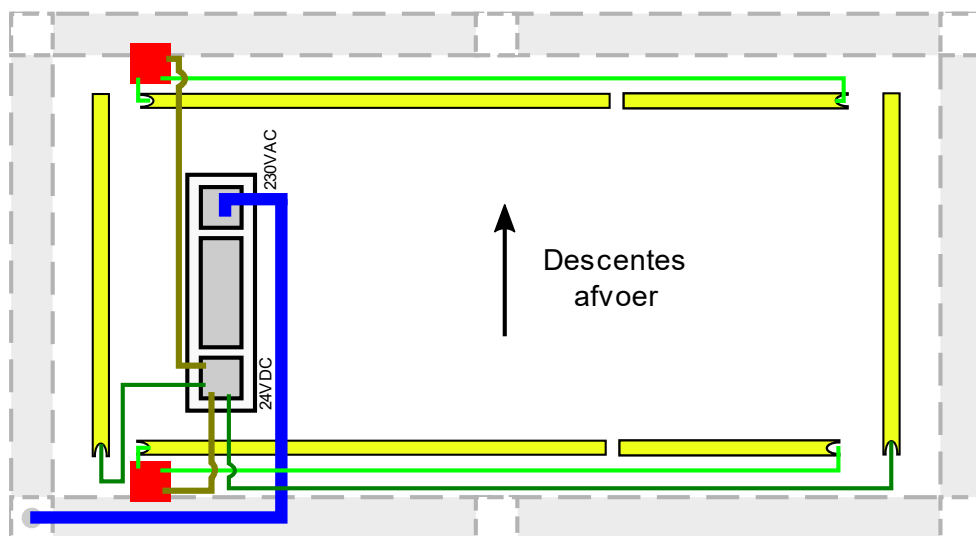

- 3-polige kabel 230VAC
- Box kabel 24VDC - câble de la boîte fourni
- Kabel ledstrips kopse kant - câble de led
- Kabel ledstrips lengte kant - câble de led
- Aftakdoos
- Boîte de jonction
- LED-bar

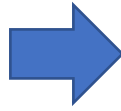

Kuis de spanen op.
Nettoyer les copeaux



Doe dit ook aan de andere kant. - Fais ça aussi de l'autre côté.



- 2.** Boor gaten door de kepers van 10mm om de ledstripkabels door te voeren naar de zonet geïnstalleerde aftakdozen.
Percez des trous à travers les chevrons de 10 mm pour alimenter les câbles de la bande LED vers les boîtes de jonction nouvellement installées.



Kuis alle zaagsel op zodat er geen in de aftakdoos kan zitten. - Nettoyez toute la sciure de bois pour qu'il n'y en ait pas dans la boîte de jonction.

- 3.** Installeer de meegeleverde boxkabel al. Maak gaten in de aftakdozen. Sluit 2 3-polige wago's op de draad aan. Nagel de kabels indien nodig vast op de keper en sluit het aan op de 24V zijde van de leddriver-sturingsmodule.

Installez déjà le boxcâble fourni. Faites des trous dans les boîtes de jonction. Connectez 2 wago's à 3 broches au fil. Si nécessaire, clouez les câbles à la boîte et connectez-la au côté 24V du module de contrôle du driver de LED.

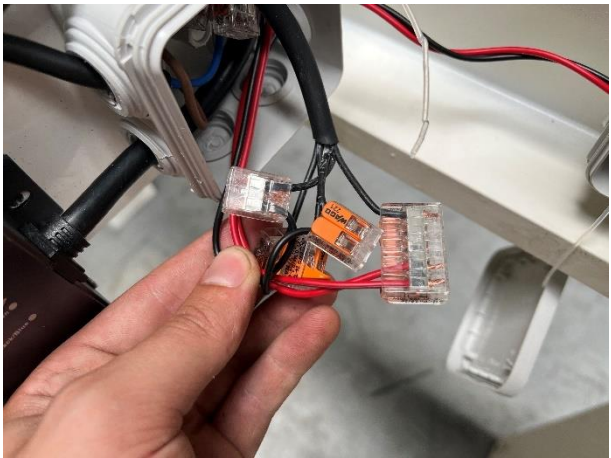
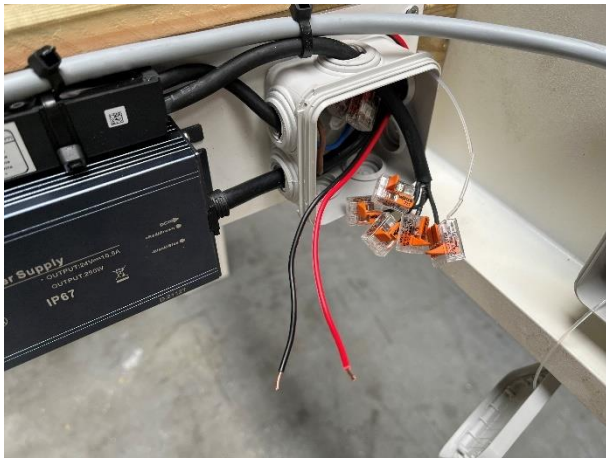

6.5 Montage kopse ledverlichting [NS8] (optie) - Montage de l'éclairage LED à l'extrémité (option)

1. Montage zijprofiel-A op de kopse kant (volgens schema). De geleverde lengte is de binnenmaat – 1 mm speling.

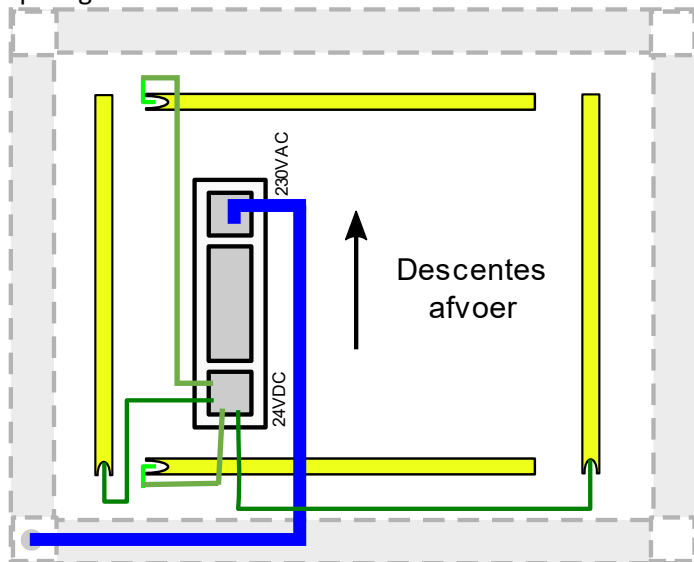

3-polige kabel 230VAC

LED-bar

Kabel ledstrips kopse kant - câble de led

Kabel ledstrips lengte kant - câble de led



2. Klik zijprofiel-C in zijprofiel-B.

Cliquez sur le profil latéral-C dans le profil latéral-B.

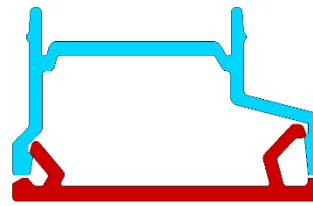
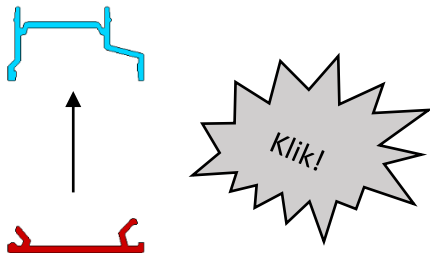

Zorg dat zijprofiel-C juist in zijprofiel-b zit



Assurez-vous que le profil de Côté-C est correctement positionné dans le profil latéral-b

3. Montage zijprofiel-B in zijprofiel-A, voor bereide profielen. Doe dit tweemaal:

De kant dichtst bij de leddriver-sturingsmodule



De kant het verst van de leddriver-sturingsmodule

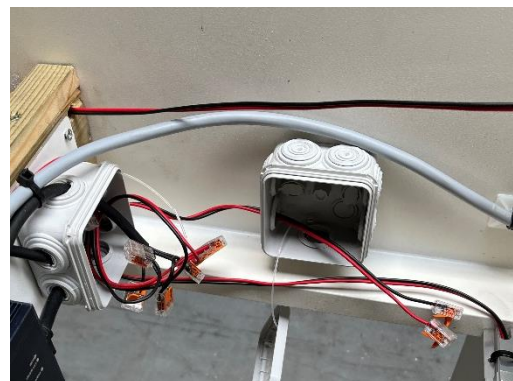
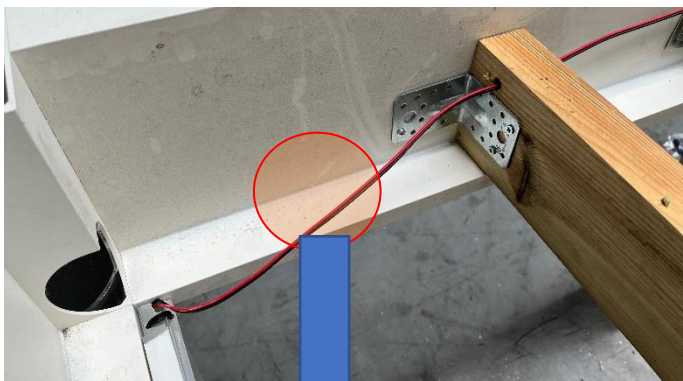

- 4.** Verbind de kabels van de kopse ledstrips.
Connectez les câbles des bandes LED aux extrémités.

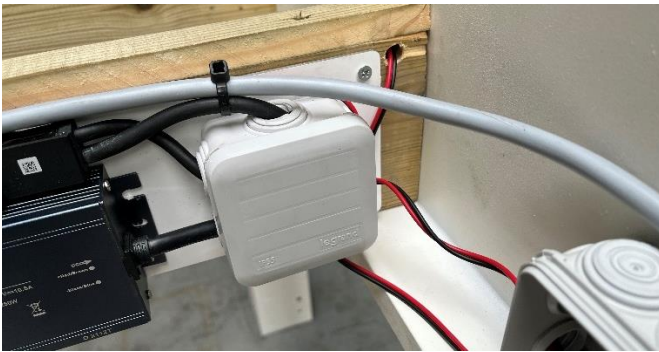
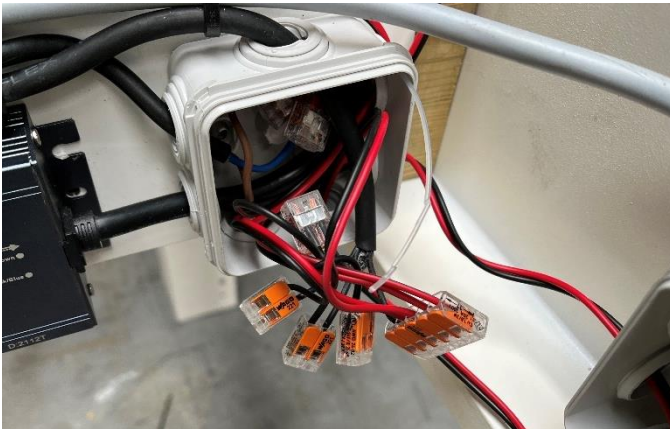

6.6 Montage lengterichting ^[NS9] ledverlichting -

- 1.** Indien wildverband. Voer de kabels van de ledstrips door de gemaakte gaatjes van 10mm in de kepers naar de geplaatste aftakdozen in stap 5.3. Verbind de kabel met 3-polige wago's.

Laat de ledbars tegen de palen rusten voor het gemak. Zorg dat ze niet omvallen. Sluit de aftakdoos.

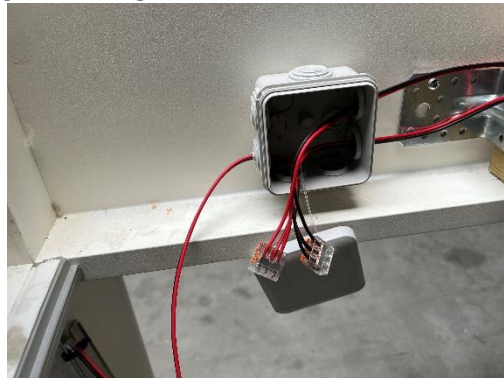

- 2.** Indien geen wildverband. Voer de kabels van de ledstrips naar de sturingsmodule en sluit die aan.

3. Vooraleer u verder gaat. Test de ledverlichting. - Avant de procéder. Testez l'éclairage LED

Volledig oplichten: Druk kort op de op toets.
Eclairage complet : appuyer brièvement sur la touche.



Volledig uitschakelen: Druk kort op de neer toets.
Eteindre complètement: appuyez brièvement sur le bouton bas.



Gedimd oplichten: Druk lang op de op toets.
Éclairage tamisé : Appuyez sur le bouton et maintenez-le enfoncé.

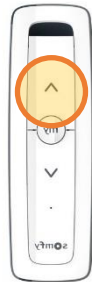

Gedimd uitschakelen: Druk kort op de neer toets.
Extinction en mode dégradé : Appuyez brièvement sur le bouton bas.

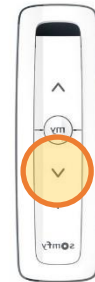

Installeer het onderdak verder zoals beschreven staat in de handleiding van het aluminium onderdak. Indien het een houten onderdak is kijk dan verder in de maluwihandleiding. Steek de kabels van de ledstrips bij installatie weg in het onderdak.

Installez la couverture de toit en aluminium comme décrit dans le manuel de l'abri en aluminium. Ou si la couverture de toit est en bois, regarde plus loin dans le manuel du Maluwi. Lors de l'installation, cachez les câbles des bandes LED dans le toit

4. Uw ledverlichting is geïnstalleerd. - Votre éclairage LED est installé.



